

LESSAR

климатическое оборудование

системы кондиционирования

с е р и я **PROF**



Настенные фанкойлы

LSF-250/300/400/500/600KH22

СОДЕРЖАНИЕ

МЕРЫ ПРЕДОСТОРОЖНОСТИ	3
При установке	3
Во время эксплуатации	3
При обслуживании	4
ПЕРЕД НАЧАЛОМ РАБОТЫ	4
Проверка перед пуском	4
Условия для нормальной работы устройства	5
Правила электробезопасности	5
ГАБАРИТНЫЕ РАЗМЕРЫ	6
СПЕЦИФИКАЦИЯ	7
ПОДГОТОВКА К ЭКСПЛУАТАЦИИ	8
Включение питания	8
УПРАВЛЕНИЕ УСТРОЙСТВОМ	8
Дисплей проводного пульта ДУ LZ-UPW4	9
Использование проводного пульта ДУ LZ-UPW4	10
Сброс времени очистки фильтров	10
Настройка режимов работы проводного пульта ДУ LZ-UPW4 и режимов отображения информации	10
УПРАВЛЕНИЕ СПОМОЩЬЮ БЕСПРОВОДНОГО ПУЛЬТА ДУ LZ-UPL1 (ОПЦИЯ)	13
Использование беспроводного пульта ДУ LZ-UPL1	13
РЕКОМЕНДАЦИИ ПО ЭКСПЛУАТАЦИИ ПРИ ДЛИТЕЛЬНОМ ПРОСТОЕ	16
УХОД ЗА ОБОРУДОВАНИЕМ	16
Очистка устройства	16
Очистка воздушного фильтра	16
ВОЗМОЖНЫЕ НЕИСПРАВНОСТИ И МЕТОДЫ ИХ УСТРАНЕНИЯ	17
КОДЫ ОШИБОК	18
УСЛОВИЯ ГАРАНТИИ	21

УКАЗАННЫЕ В НАСТОЯЩЕЙ ИНСТРУКЦИИ РАБОТЫ ПО УСТАНОВКЕ ОБОРУДОВАНИЯ ДОЛЖНЫ ВЫПОЛНЯТЬСЯ В СТРОГОМ СООТВЕТСТВИИ С ДЕЙСТВУЮЩИМИ ТРЕБОВАНИЯМИ СТРОИТЕЛЬНЫХ НОРМ И ПРАВИЛ, ТЕХНИЧЕСКИХ РЕГЛАМЕНТОВ И ИНЫХ НОРМАТИВНО-ТЕХНИЧЕСКИХ ДОКУМЕНТОВ.

МЕРЫ ПРЕДОСТОРОЖНОСТИ

ЧТОБЫ ИЗБЕЖАТЬ ПОЛУЧЕНИЯ ТРАВМ И НАНЕСЕНИЯ УЩЕРБА ДРУГИМ ЛЮДЯМ И ИМУЩЕСТВУ, ВНИМАТЕЛЬНО ПРОЧТИТЕ И СОБЛЮДАЙТЕ СЛЕДУЮЩИЕ ИНСТРУКЦИИ.

ДАННОЕ ОБОРУДОВАНИЕ НЕ ПРЕДНАЗНАЧЕНО ДЛЯ ИСПОЛЬЗОВАНИЯ МАЛЕНЬКИМИ ДЕТЬМИ И ЛЮДЬМИ С ОГРАНИЧЕННОЙ ПОДВИЖНОСТЬЮ, НАХОДЯЩИМИСЯ БЕЗ НАДЛЕЖАЩЕГО ПРИСМОТРА.

При установке

Монтаж, перемещение и ремонт данного оборудования должны проводиться специалистами, имеющими соответствующую подготовку и квалификацию, а также соответствующие лицензии и сертификаты для выполнения данных видов работ. Неправильное выполнение монтажа, демонтажа, перемещение и ремонта оборудования может привести к возгоранию, поражению электротоком, нанесению травмы или ущерба, вследствие падения оборудования, утечки жидкости и т.п.

Поверхность, на которую устанавливается и крепится оборудование, а также крепление оборудования должно быть рассчитано на вес оборудования.

Используйте силовые и сигнальные кабели необходимого сечения согласно спецификации оборудования, требованиям инструкции, а также государственным правилам и стандартам. Не используйте удлинители или промежуточные соединения в силовом кабеле. Не подключайте несколько единиц оборудования к одному источнику питания. Не модернизируйте силовую кабель. Если произошло повреждение силового кабеля или вилки, необходимо обратиться в сервисную службу для замены.

Предохранитель или автомат токовой защиты должен соответствовать мощности оборудования. Оборудование должно иметь надёжное заземление. Неправильное заземление может привести к поражению электрическим током. Источник питания должен иметь защиту от утечки тока. Отсутствие защиты от утечки тока может привести к поражению электротоком.

Не включайте питание до завершения работ по монтажу. Не устанавливайте и не используйте оборудование в помещениях с потенциально взрывоопасной атмосферой. Применение или хранение горючих материалов, жидкостей или газов возле оборудования может привести к возгоранию.

При установке тщательно проветривайте помещение.

Убедитесь в правильности установки и подсоединения дренажного трубопровода. Неправильное подсоединение может привести к протечке и нанесению ущерба имуществу.

Не устанавливайте оборудование над компьютерами, оргтехникой и другим электрооборудованием. В случае протечки конденсата это оборудование может выйти из строя.

Во время эксплуатации

Перед включением проверьте правильность установки воздушного фильтра. Если оборудование не эксплуатировалось длительное время, рекомендуется перед началом эксплуатации почистить фильтр.

Не включайте и не выключайте оборудование посредством включения или выключения вилки из розетки. Используйте для этого кнопку включения и выключения пульта дистанционного управления.

Не тяните за силовую кабель при отключении вилки из розетки. Это может привести к повреждению кабеля, короткому замыканию или поражению электротоком.

Не используйте оборудование не по назначению. Данное оборудование не предназначено для хранения точных измерительных приборов, продуктов питания, животных, растений или предметов искусства так как это может привести к их порче.

Не стойте под потоком холодного воздуха. Это может повредить вашему здоровью. Оберегайте домашних животных и растения от длительного воздействия воздушного потока, так как это вредно для их здоровья.

Не суйте руки и другие части тела, а также посторонние предметы в отверстия для забора и подачи воз-

духа. Лопасты вентилятора вращаются с большой скоростью и попавший в них предмет может нанести травму или вывести из строя оборудование. Внимательно присматривайте за маленькими детьми, и следите, чтобы они не играли рядом с оборудованием.

При появлении каких-либо признаков неисправности (запах гари, повышенный шум и т.п.) сразу же выключите оборудование и отключите от источника питания. Использование оборудования с признаками неисправности может привести к возгоранию, поломке и т.п. При появлении признаков неисправности необходимо обратиться в сервисный центр.

Не эксплуатируйте оборудование длительное время в условиях высокой влажности. При работе оборудования в таких условиях существует вероятность образования избыточного количества конденсата, который может протечь и нанести ущерб имуществу.

При использовании оборудования в одном помещении с печкой или другими нагревательными приборами проветривайте помещение и не направляйте воздушный поток прямо на них.

Не устанавливайте компьютеры, оргтехнику и другие электроприборы непосредственно под оборудованием. В случае протечки конденсата эти электроприборы могут выйти из строя.

Если предполагается не использовать оборудование в течение длительного времени, отсоедините вилку кабеля электропитания от розетки или выключите автомат токовой защиты, а также вытащите батарейки из беспроводного пульта управления.

Не подвергайте оборудование и пульт управления воздействию влаги или жидкости.

При обслуживании

Не прикасайтесь к выключателям мокрыми руками. Это может привести к поражению электротоком.

Перед чисткой или обслуживанием отключите оборудование от источника питания.

При уходе за оборудованием вставайте на устойчивую конструкцию, например, складную лестницу.

При замене воздушного фильтра не прикасайтесь к металлическим частям внутри оборудования. Это может привести к травме.

Не мойте оборудование водой, агрессивными или абразивными чистящими средствами. Вода может попасть внутрь и повредить изоляцию, что может повлечь за собой поражение электрическим током. Агрессивные или абразивные чистящие средства могут повредить оборудование.

Ни в коем случае не заряжайте батарейки и не бросайте их в огонь.

При замене элементов питания заменяйте старые батарейки на новые того же типа. Использование старой батарейки вместе с новой может вызвать генерирование тепла, утечку жидкости или взрыв батарейки.

В случае попадания жидкости из батарейки на кожу, в глаза или одежду, тщательно промойте их в чистой воде и обратитесь к врачу.

ПЕРЕД НАЧАЛОМ РАБОТЫ

Перед началом работы внимательно прочитайте инструкцию. Строго придерживайтесь описания выполняемых операций. Нарушение технологии может повлечь за собой травмы для вас или окружающих, а также повреждение оборудования.

Условия для нормальной работы устройства

Обратите внимание на следующие моменты для обеспечения нормальной работы:

- Направление прямого исходящего воздушного потока должно быть направлено в сторону от людей, находящихся в помещении.

- Установленная температура соответствует обеспечению комфортных условий. Не рекомендуется устанавливать слишком низкую температуру.

- Избегайте нагрева помещения солнечными лучами, занавесьте окно на время работы оборудования в режиме охлаждения.

- Открытые окна и двери могут снизить эффективность охлаждения. Закройте их.

- Используйте пульт управления для установки желаемого времени работы.

- Не закрывайте отверстия в оборудовании, предназначенные для забора и подачи воздуха.

- Не препятствуйте прямому воздушному потоку. Кондиционер может выключиться раньше, чем охладит

всё помещение.

- Регулярно чистите фильтры. Загрязненные фильтры ведут к снижению эффективности работы оборудования.

Правила электробезопасности

- Все подключения должны проводиться квалифицированным персоналом.
- Подключения должны проводиться с соблюдением всех правил безопасности.
- Главный автомат токовой защиты должен быть оборудован устройством контроля утечки тока.
- Характеристики электропитания должны соответствовать требованиям спецификации для данного оборудования.

Запомните!

Внимание! Фанкойлы не предназначены для работы в помещениях, в которых относительная влажность равна или больше 80%! Перед установкой убедитесь, что относительная влажность не больше 80%. Во время использования, при повышении относительной влажности до 80% или больше, немедленно отключите оборудование от электрической сети, так как повышенная влажность может вызвать поломку оборудования или удар током!

Не включайте оборудование если заземление отключено.

Не используйте оборудование с повреждёнными электропроводами. При обнаружении повреждений электропровода, немедленно отключите оборудование от электрической сети и замените его.

ГАБАРИТНЫЕ РАЗМЕРЫ

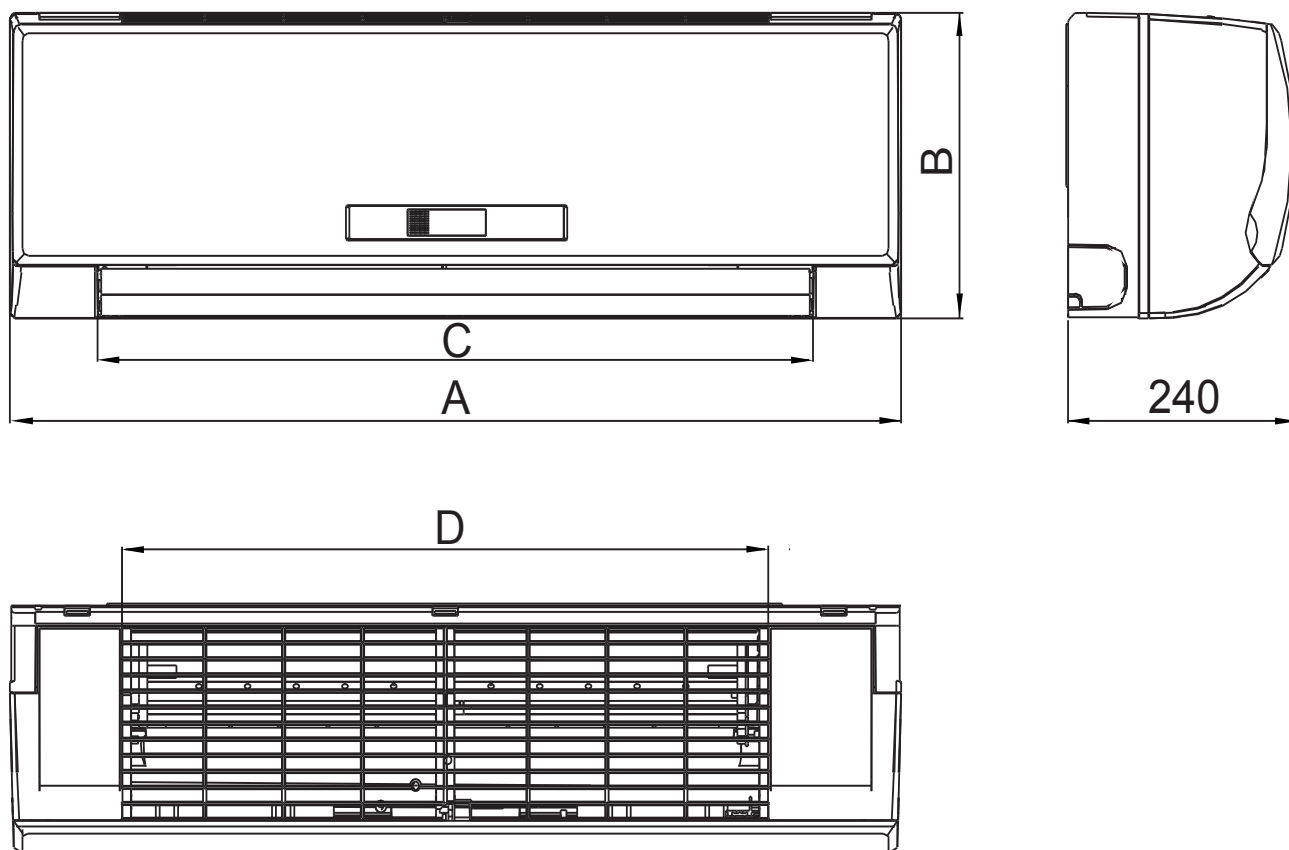

Модель	LSF-250/-300/-400KH22	LSF-500/-600KH22
A	915	1073
B	290	316
C	732	892
D	663	813

СПЕЦИФИКАЦИЯ

Модель		LSF-250KH22	LFS-300KH22	LSF-400KH22	LSF-500KH22	LSF-600KH22
Расход воздуха (высокая скорость вентилятора)	м ³ /ч	425	510	680	850	1020
Холодопроизводительность	Вт	2630	2970	3280	4250	5000
	БТЕ/ч	8979	10140	11198	14510	17070
Теплопроизводительность	Вт	3360	3910	4370	5810	6700
	БТЕ/ч	11471	13349	14919	19836	22874
Уровень шума	дБ	30	35	37	39	40
Расход воды	л/ч	452	511	564	731	860
Гидравлическое сопротивление	кПа	29,4	35,6	43,5	30,2	39,7
Двигатель вентилятора						
Модель		YDK9-6A	YDK15-4		YDK18-4	
Количество	шт	1				
Потребляемая мощность	Вт	24	37	40	50	66
Конденсатор	μF	0,8	0,8	1,2	1,2	1,2
Внутренний блок						
Размеры (Ш×В×Г)	мм	915×290×237			1 073×316×240	
Упаковка (Ш×В×Г)	мм	1020×390×315			1 180×415×315	
Вес (нетто/брутто)	кг	13/16,3			15,8/19,4	
Трубопроводы						
Прямая вода		G3/4" внутренняя резьба				
Обратная вода		G3/4" внутренняя резьба				
Конденсат		наружный диаметр ø 20 мм				

Примечания:

- Все данные предоставлены при нормальном атмосферном давлении воздуха.
- Значения холодопроизводительности даны при условиях:
 - температура на входе 27°C по сухому термометру;
 - температура на входе 19°C по влажному термометру;
 - температура воды на входе/выходе 7/12°C.
- Значения теплопроизводительности даны при условиях:
 - температура на входе 20°C по сухому термометру;
 - температура воды на входе 50°C;
 - расход воды и воздуха такой же, как в режиме охлаждения.
- Шумовые данные получены замером в безэховой комнате.
- Максимальная температура горячей воды на входе 70°C.

ПОДГОТОВКА К ЭКСПЛУАТАЦИИ

Проверка перед пуском

- Проверьте надёжность и правильность подключения заземления.
- Проверьте, состояние и правильность установки фильтра.
- Перед пуском после долгого перерыва в работе очистите фильтр (См. инструкцию по эксплуатации).
- Убедитесь, что ничего не препятствует входящему и исходящему воздушному потоку.

Включение питания

Вставьте вилку питания в розетку и/или включите автомат токовой защиты

ВНИМАНИЕ!

Убедитесь, что на вилке нет грязи, и вставьте вилку в розетку до упора.

УПРАВЛЕНИЕ ФАНКОЙЛОМ

Используйте только поставляемый с фанкойлом пульт управления.

При подаче питания на фанкойл символы на ЖК-дисплее загорятся на 2 секунды. Затем показания часов(00:00) начнут мигать и будет установлен режим **AUTO**. Скорость работы работы вентилятора будет также установлена на **AUTO**.

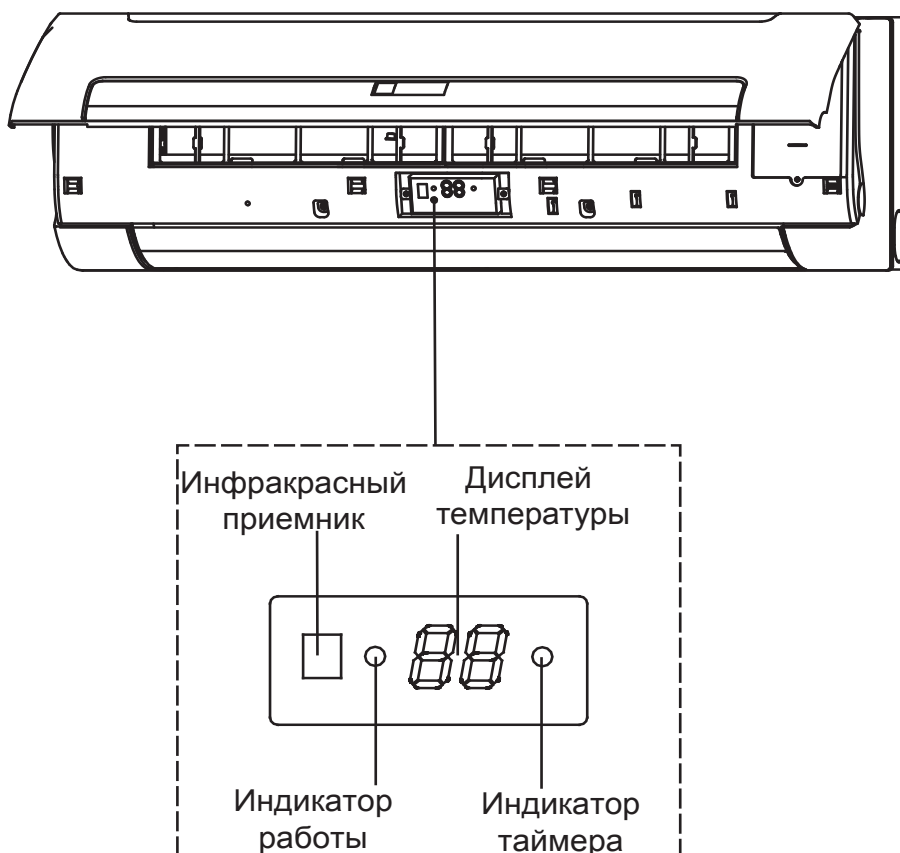

Дисплей пульта ДУ LZ-UPW4

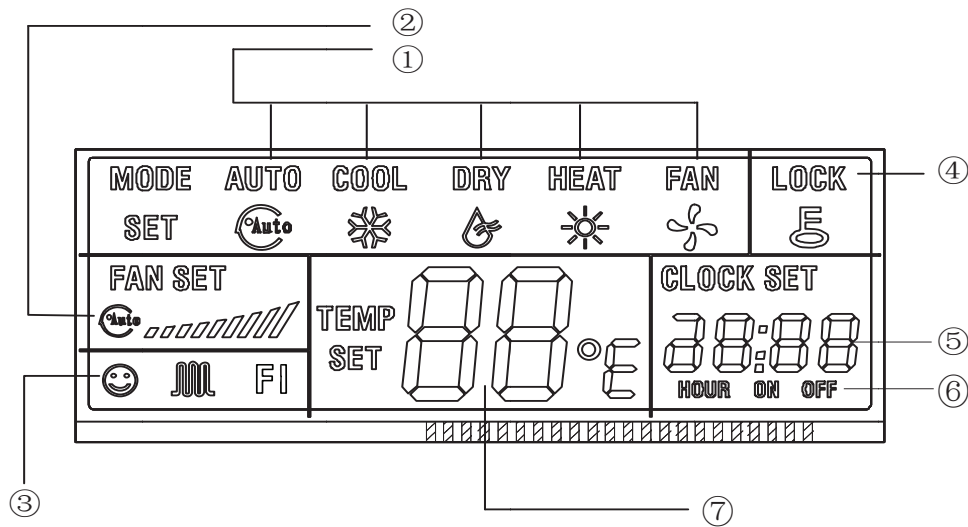

1. Поле дисплея отображающее выборанный режим работы устройства. Изменение режима работы устройства осуществляется с помощью нажатия кнопки **[MODE]** (режим HEATING не активен для устройств предназначенных только для охлаждения).

2. Поле дисплея отображающее режим работы вентилятора устройства. Изменение режима работы устройства осуществляется с помощью нажатия кнопки **[FAN SPEED]**.

3. Поле дисплея отображающее функции:

☺ - индикатор экономичной эксплуатации;

⋈ - индикатор использования элетрического нагревателя (для устройств имеющих элетрический нагреватель);

FI - индикатор засорения фильтра - отображается, когда система рекомендует очистить фильтр..

4. Поле дисплея отображающее статус блокировки  пульта управления. Для блокировки/разблокировки спользуйте кнопку **[LOCK]**.

5. Поле дисплея отображающее текущее время. Описание настройки текущего времени приведено в разделе использование пульта управления.

6. Поле дисплея отображающее статус таймера вкл/выкл устройства. Описание настройки текущего времени приведено в разделе использование пульта управления.

7. Поле дисплея отображающее заданную величину температуры уставки. Для изменения температуры уставки используйте кнопки **TEMP [▲]** и **[▼]**. Именения температуры уставки возможно в диапазоне от + 17°C до +30°C. В режиме рециркуляции воздуха поле температуры уставки свободно.

Использование проводного пульта ДУ LZ-UPW4

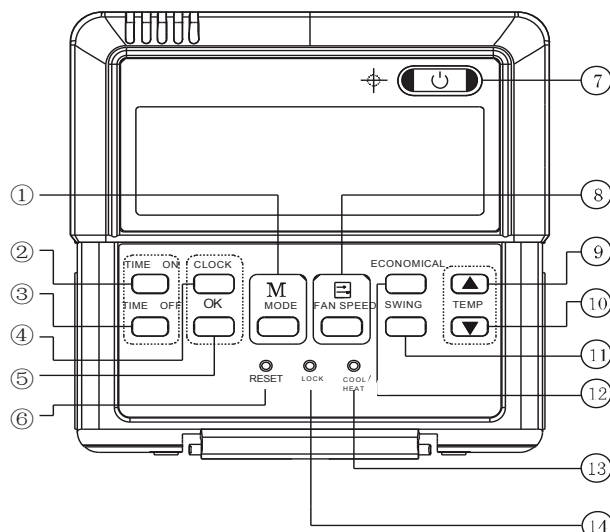

1. Кнопка [MODE]

Используйте кнопку [MODE] для выбора режима работы устройства. Переключение режимов производится циклично в следующей последовательности:

AUTO  → **COOL**  → **DRY**  → **HEAT**  → **FAN** 

Режим HEATING не активен для устройств предназначенных только для охлаждения.

2. Кнопка [TIMER ON].

Для настройки времени включения устройства используйте кнопку [TIMER ON]. С каждым нажатием на кнопку время включения будет увеличиваться на 30 мин. После того как интервал составит 10 часов нажатие на кнопку будет увеличивать время включения устройства на 1 час.

3. Кнопка [TIMER OFF].

Для настройки времени выключения устройства используйте кнопку [TIMER OFF]. С каждым нажатием время выключения будет увеличиваться на 30 мин. После того как интервал составит 10 часов нажатие на кнопку будет увеличивать время выключения устройства на 1 час.

После завершения изменения настроек устройство издаст подтверждающий звук. Настройки вступят в действие.

Чтобы отменить установку таймера, нажимайте кнопки до тех пор, пока на них не появиться показатель 0.0. Чтобы изменить настройки таймера, нажмите соответствующую кнопку [TIMER ON] или [TIMER OFF].

Примечания:

- Таймер предполагает настройку в пределах суток.
- Настройка таймера не работает, если таймер включения и таймер выключения настроены на одно время.

4. Кнопка [CLOCK].

Настройка текущего времени (по умолчанию 12:00). Нажмите кнопку CLOCK и удерживайте в течение 4 секунд, в поле текущего времени начнет мигать символ 00 для настройки часов. Используйте кнопки [▲] и [▼] для установки желаемого количества часов. Нажмите кнопку CLOCK вновь, в поле текущего времени начнет мигать символ 00 для минут. Используйте кнопки [▲] и [▼] для установки желаемого количества минут.

5. Кнопка [OK].

Используйте эту кнопку для подтверждения настройки текущего времени.

6. Кнопка [RESET].

Используйте эту кнопку для сброса всех настроек на первоначальные. Для того чтобы ее нажать примените небольшую палочку диаметром 1мм.

7. Кнопка [ON/OFF].

Используйте эту кнопку для включения и выключения устройства.

8. Кнопка [FAN SPEED].

Используйте эту кнопку для изменения скорости вентилятора. Переключение скоростей идет в следующей последовательности:

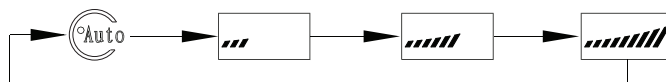

Примечание:

• При выборе уставки “Auto” скорость работы вентилятора будет определяться устройством в соответствии с другими настройками.

9. Кнопка [▲].

Используйте эту кнопку для увеличения температуры уставки. Если удерживать ее то температура уставки будет увеличиваться на 1°C.

10. Кнопка [▼].

Используйте эту кнопку для уменьшения температуры уставки. Если удерживать ее то температура уставки будет уменьшаться на 1°C.

11. Кнопка [SWING].

Используйте эту кнопку для приведения в работу жалюзи. Нажмите кнопку один раз, жалюзи начнут движение. При нажатии второй раз, движение жалюзи прекращается.

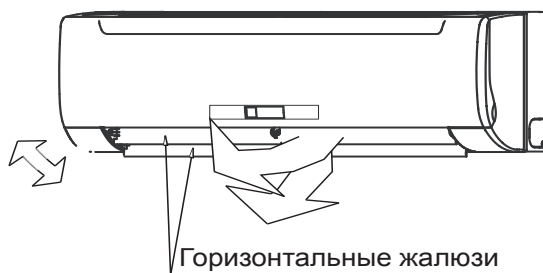

Рекомендуем:

• В режиме «охлаждение» поток воздуха рекомендуется направлять в максимально горизонтальном направлении, чтобы прохладный воздух равномерно распределялся по помещению.

• В режиме «обогрев» поток воздуха лучше направлять в сторону пола, чтобы теплый воздух, поднимаясь к потолку, успевал максимально прогреть помещение.

Настройка вертикального направления воздушного потока:

В ручную настройте положение вертикальной жалюзийной створки воздуховыпускного отверстия в желаемом направлении.

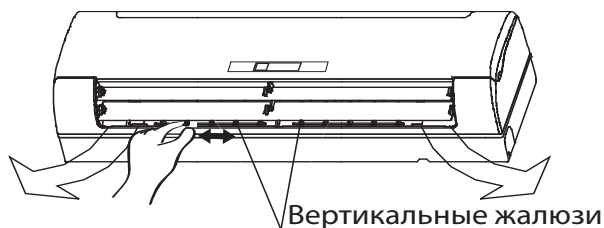

12. Кнопка [ECONOMICAL].

Используйте эту кнопку для включения функции экономичной эксплуатации.

13. Кнопка [COOL/HEATING].

Используйте эту кнопку для переключения алгоритма работы устройства (только охлаждение/с использованием нагрева). Для того чтобы ее нажать применяйте небольшую палочку диаметром 1мм.

14. Кнопка [LOCK].

Используйте эту кнопку для блокировки и разблокировки пульта управления. Для того чтобы ее нажать применяйте небольшую палочку диаметром 1мм.

Сброс времени очистки фильтра

Пульт управления автоматически рассчитывает время, когда в штатных условиях работы потребуется провести очистку фильтра от пыли и загрязнений. При наступлении расчетного времени на дисплее пульта управления загорится значок F1. Очистите фильтр, включите оборудование, и нажмите клавишу [ECONOMICAL] на три секунды для сброса значения.



Если ваш внутренний блок работает в особых условиях (особо запыленные помещения с большим пешеходным трафиком, много курящих людей, или тому подобное) потребуется более частый контроль фильтра. Изменение настроек времени контроля может провести авторизованный персонал.

Настройка режимов работы пульта ДУ LZ-UPW4 и режимов отображения информации



Изменение данных настроек допускается только авторизованным персоналом!

Для входа в режим настройки режимов и отображения информации нажмите и удерживайте клавиши [MODE] и [FAN] вместе в течении 5 секунд.

После входа в режим точной настройки вместо температуры на дисплее будут отображаться коды управления (Y, X). Код, который можно изменить в данный момент, будет мигать. Код меняется клавишами изменения температуры, подтверждение изменений требуется подтвердить кнопкой [OK]. После подтверждения первого кода Y автоматически происходит переключение режима изменений на код X.

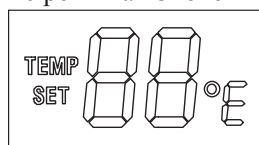

**код код
у х**

Первый код (Y)	Функция	Второй код (X)				
		0	1	2	3	4
0	Выбор режимов работы (охлаждение / обогрев)	охлаждение и обогрев (заводская настройка)	только охлаждение	-	-	-
2	Авто-рестарт	включен (заводская настройка)	выключен	-	-	-
3	Очистка фильтра	отключение функции	1 250 часов	2 500 часов (заводская настройка)	5 000 часов	10 000 часов
6	Выбор градуировки (Цельсий / Фаренгейт)	градусы Цельсия (заводская настройка)	градусы Фаренгейта	-	-	-

УПРАВЛЕНИЕ С ПОМОЩЬЮ БЕСПРОВОДНОГО ПУЛЬТА ДУ LZ-UPL1 (ОПЦИЯ)

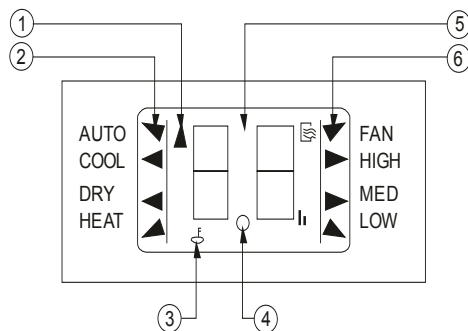

Дисплей беспроводного пульта управления

1. Индикатор передачи сигнала с пульта управления на устройство.
2. Поле дисплея отображающее режим работы устройства. Режим **HEAT** доступен для устройств с встроенным нагревателем.
3. Поле дисплея отображающее температуру уставки и время при настройке таймера.
4. Поле дисплея отображающее скорость вентилятора.
5. Поле дисплея отображающее статус блокировки пульта управления (доступен для устройств с встроенным нагревателем).
6. Поле дисплея отображающее статус таймера.

ИСПОЛЬЗОВАНИЕ БЕСПРОВОДНОГО ПУЛЬТА ДУ LZ-UPL1 (ОПЦИЯ)

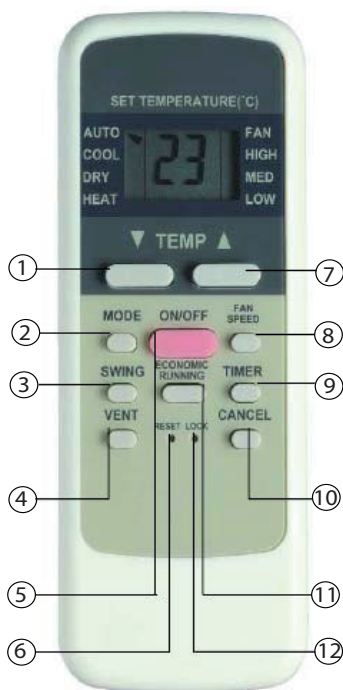

ВНИМАНИЕ

Пожалуйста, проверьте наличие батареи в беспроводном пульте управления перед началом его использования! Замените батареи, если нет звукового сигнала от устройства при нажатии кнопки [ON/OFF]!

После подачи питания на устройство на дисплее начнет мигать индикатор работы сигнализируя о готовности к работе.

1. Кнопка [▼].

Используйте эту кнопку для уменьшения температуры установки. Если удерживать ее то температура установки будет уменьшаться на 1°C.

2. Кнопка [MODE]

Используйте кнопку [MODE] для выбора режима работы устройства. Переключение режимов идет циклично в следующей последовательности:

AUTO → **COOL** → **DRY** → **HEAT** → **FAN**

Режим **HEAT** не активен для устройств предназначенных только для охлаждения.

3. Кнопка [SWING].

Используйте эту кнопку для приведения в работу жалюзи. Нажмите кнопку один раз, жалюзи начнут движение. При нажатии второй раз, движение жалюзи прекращается.



Рекомендуем:

- В режиме «охлаждение» поток воздуха рекомендуется направлять в максимально горизонтальном направлении, чтобы прохладный воздух равномерно распределялся по помещению.
- В режиме «обогрев» поток воздуха лучше направлять в сторону пола, чтобы теплый воздух, поднимаясь к потолку, успевал максимально прогреть помещение.

Настройка вертикального направления воздушного потока:

В ручную настройте положение вертикальной жалюзийной створки воздуховыпускного отверстия в желаемом направлении.

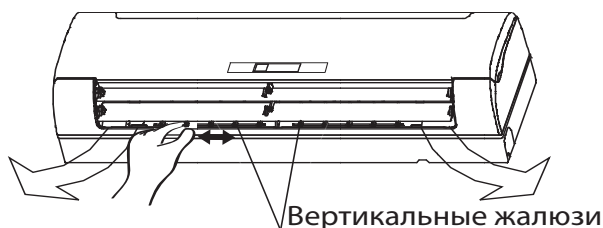

4. Кнопка [VENT].

Используйте эту кнопку для выбора режима рециркуляции воздуха в помещении. Переключение режимов идет циклично в следующей последовательности:

Непрерывно → **Авто** → **Выкл**

Примечание:

Данный режим не предусматривает поддержание заданной температуры.

5. Кнопка [ON/OFF].

Используйте эту кнопку для включения и выключения устройства.

6. Кнопка [RESET].

Используйте эту кнопку для сброса всех настроек к заводским. Для того чтобы ее нажать применяйте небольшую палочку диаметром 1мм.

7. Кнопка [▲].

Используйте эту кнопку для увеличения температуры уставки. Если удерживать ее то температура уставки будет увеличиваться на 1°C.

8. Кнопка [FAN SPEED].

Используйте эту кнопку для изменения скорости вентилятора. Переключение скоростей идет в следующей последовательности:

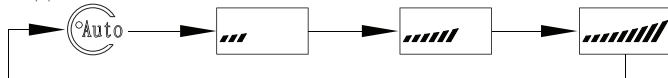

Примечание:

- При выборе режима **AUTO** скорость работы вентилятора будет определяться кондиционером в соответствии с другими настройками.

9. Кнопка [TIMER].

Перед настройкой таймера вкл/выкл используйте кнопку [CANCEL] для отмены предшествующих настроек.

Нажмите кнопку [TIMER], на дисплее отобразится время последней настройки на включение устройства и символ «h». Используя кнопки **TEMP [▲]** и **[▼]** настройте желаемое время включения устройства.

Нажмите кнопку [TIMER], на дисплее отобразится время последней настройки на выключение устройства и символ «h». Используя кнопки **TEMP [▲]** и **[▼]** настройте желаемое время выключения устройства. Через примерно 0,5 секунды пульт передаст сигнал на устройство. Затем, примерно через 2 секунды пульт перейдет в рабочий режим и на дисплее отобразится температура уставки.

Примечания:

- Таймер предполагает настройку в пределах суток.
- Пожалуйста, не используйте кнопку [CANCEL] после того как настроили таймер.
- Настройка таймера не сработает, если таймер включения и таймер выключения настроены на одно время.

10. Кнопка [CANCEL].

Используйте эту кнопку для отмены настроек таймера.

11. Кнопка [ECONOMIC].

Используйте эту кнопку для включения функции экономичной эксплуатации. Эта функция позволит эксплуатировать устройство с пониженным потреблением электроэнергии.

12. Кнопка [LOCK].

Используйте эту кнопку для блокировки и разблокировки пульта управления. Для того чтобы ее нажать применяйте небольшую палочку диаметром 1мм. Когда пульт заблокирован, на дисплее отображается символ .

РЕКОМЕНДАЦИИ ПО ЭКСПЛУАТАЦИИ

Для оптимальной эксплуатации оборудования обратите внимание на следующие моменты:

- Установите запланированное время работы с помощью таймера
- Установите приемлемую температуру для создания комфортных условий. Не устанавливайте слишком высокую или слишком низкую температуру. Комфортными температурами считается диапазон от 21°C до 28°C
- При работе в режиме Охлаждение ограничьте попадание в помещение прямого солнечного света. Прямые солнечные лучи нагревают помещение. Для увеличения эффективности кондиционирования рекомендуем опускать шторы или жалюзи.
- Открытые окна и двери влекут за собой падение производительности кондиционирования. Держите двери и окна закрытыми во время работы оборудования.
- Забитый фильтр влияет на эффективность работы оборудования. Регулярно чистите фильтр.
- Вы можете сэкономить примерно 10% электроэнергии, если установите температуру в режиме Охлаждение на 1 °C выше, а в режиме Обогрев на 2°C ниже желаемой.

ПРИ ДЛИТЕЛЬНОМ ПРОСТОЕ

Перед тем как на длительное время отключить оборудование:

1. Выключите оборудование на 3-4 часа в режиме Вентиляция, чтобы выветрить влагу из внутренних частей оборудования.
2. После отключения оборудования с помощью кнопки [ON/OFF] на пульте управления выключите автомат токовой защиты и/или выньте вилку из розетки.
3. Выньте батарейки из беспроводного пульта дистанционного управления.

Перед тем, как включить оборудование после длительного перерыва:

1. Тщательно очистите фильтр и поставьте его на место.
2. Убедитесь, что отверстия забора и подачи воздуха ничем не перекрыты.
3. Проверьте правильность подключения заземления.

УХОД ЗА ОБОРУДОВАНИЕМ

Перед тем, как проводить работы по уходу за фанкойлом, выключите его с помощью кнопки [ON/OFF] на пульте дистанционного управления, выключите автомат токовой защиты и/или выньте вилку силового кабеля из розетки.

Очистка внутреннего устройства

1. Протрите внутренний блок сухой тряпкой
2. Если внутренний блок очень загрязнён, протрите его влажной тряпкой, смоченной в растворе мягкого моющего вещества, разведённого в чуть теплой воде.
3. Панель внутреннего блока можно снять, очистить и вытереть после чистки сухой тряпкой.

Очистка воздушного фильтра

Если фильтр забит пылью или другими инородными веществами, это повлияет на охлаждение или нагрев, а также велика вероятность того, что поток воздуха создаваемый оборудованием будет с запахом.

1. Откройте воздухозаборную решётку, как показано на рисунке, и аккуратно снимите фильтр

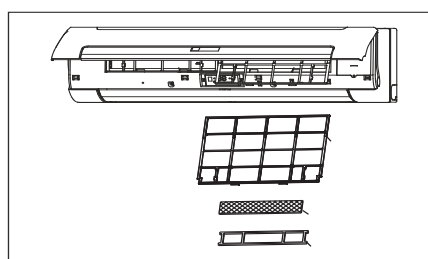
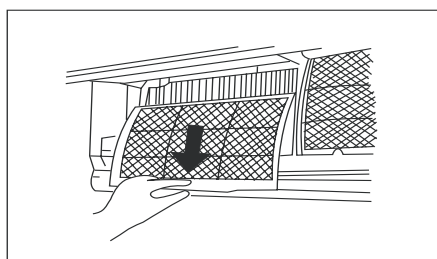
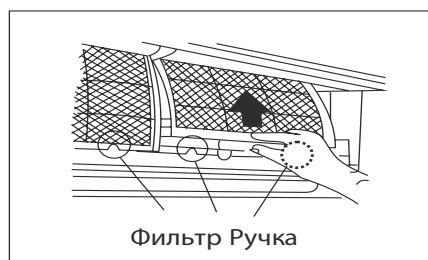
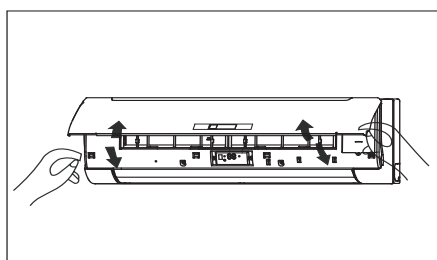

2. Смывайте грязь с сетки фильтра с помощью мягкого моющего средства, тряпочки и воды до тех пор, пока вы не увидите ни одной пылинки

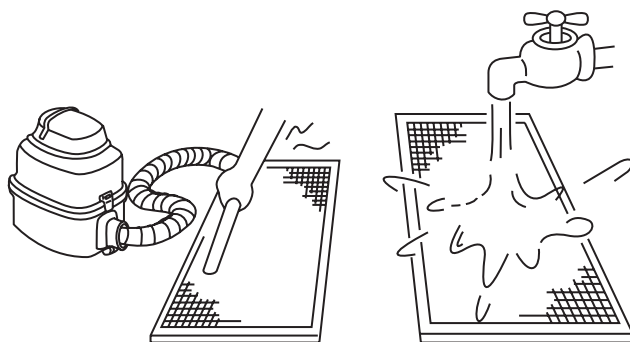

3. Установите на место в обратной последовательности сетку фильтра и воздухозаборную решётку.

ВОЗМОЖНЫЕ НЕИСПРАВНОСТИ И МЕТОДЫ ИХ УСТРАНЕНИЯ.

В случае возникновения следующих ситуаций немедленно остановите работу оборудования, отключите электропитание и обратитесь в сервисный центр.

- Часто перегорает предохранитель или срабатывает автомат токовой защиты.
- Залили по неосторожности оборудование водой или в него попали посторонние предметы.
- Не работает или производит необычные переключения пульт управления.
- Другие необычные явления.

В случае возникновения следующих ситуаций устраняете неисправности в соответствии с предлагаемыми способами. Если неисправность не устраняется, свяжитесь с продавцом оборудования и сообщите ему о обнаруженных проблемах.

Неисправность	Вероятная причина	Что сделать
Оборудование не запускается	Нет электропитания	Подождите возобновления питания
	Выключен автомат токовой защиты и/или отключена вилка из розетки	Включите
	Сгорел предохранитель в электрощитке	Замените предохранитель
	Неисправны батарейки в беспроводном пульте ДУ	Замените батарейки в беспроводном пульте ДУ
	Не наступило время запуска	Подождите или отмените установку запуска по таймеру
Недостаточное охлаждение или обогрев	Неправильно установлена температура на пульте управления	Установите правильную температуру
	Фильтр воздуха загрязнён	Очистите фильтр
	Загорожены отверстия для забора и подачи воздуха	Устраните препятствия
	Открыты окна и двери	Закройте окна и двери
Невозможно изменить скорость вращения вентилятора	Проверьте, не включено ли оборудование в режим AUTO (значок AUTO на дисплее пульта ДУ)	В режиме AUTO оборудование изменяет скорость вентилятора автоматически
	Проверьте не включено ли оборудование в режим Осушение (значок DRY на дисплее пульта ДУ)	В режиме осушения оборудование меняет скорость вращения вентилятора автоматически. Скорость вентилятора можно менять только в режимах Охлаждение, Обогрев и Вентиляция

Не отображается установка температуры	Проверьте, не включено ли оборудование в режим Вентиляция	В режиме вентиляция температуру устанавливать нельзя
Через некоторое время индикация исчезает	Проверьте, не закончилось ли установленное время работы по таймеру (на дисплее пульта ДУ отображается надпись OFF TIMER)	Оборудование закончило работу потому, что истекло запрограммированное время его работы
Через некоторое время исчезает надпись ON TIMER	Проверьте, не началось ли время работы, запрограммированное таймером.	При наступлении времени запрограммированного таймером для включения, оборудование включается и надпись исчезает
Кнопки на пульте не работают		Нажмите кнопку [RESET]

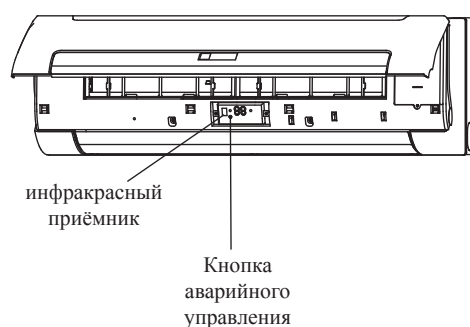

При нажатии кнопки аварийного управления устройство будет включаться в следующих режимах:
Авто — Быстрое охлаждение — Выключен — Авто.

Режим «Авто»: Фанкойл автоматически выбирает режим работы для поддержания комфортной температуры, индикатор работы горит.

Режим «Быстрое Охлаждение»: Фанкойл на 30 минут включает вентилятор на максимальной скорости, индикатор работы мигает, через 30 минут фанкойл перейдет в режим «Авто».

КОДЫ ОШИБОК

При появлении кода ошибки на дисплее фанкойла запомните код, отключите оборудование и позвоните в ближайший Сервисный Центр.

Код ошибки	Неисправность
EЕ	Ошибка датчика уровня конденсата
E2	Ошибка датчика температуры помещения
E3	Ошибка датчика температуры трубы

ДЛЯ ЗАМЕТОК

ДЛЯ ЗАМЕТОК

ГАРАНТИЙНЫЕ ОБЯЗАТЕЛЬСТВА

УСЛОВИЯ ГАРАНТИИ

Настоящая гарантия выдаётся изготовителем в дополнение к конституционным и иным правам потребителей и ни в коем случае не ограничивает их.

Завод-изготовитель установил гарантийный срок на само изделие и его комплектующие **один год** с даты приобретения и действует в случае, если товар будет признан неисправным в связи с материалами или сборкой при соблюдении следующих условий:

1. Товар должен быть приобретён только на территории стран СНГ и использован в строгом соответствии с инструкциями по эксплуатации и использованием технических стандартов и/или требований безопасности.
2. Обязательства по настоящей гарантии, а также работы по демонтажу/монтажу оборудования или одного из его блоков для проведения гарантийного ремонта исполняются фирмой, установившей Вам данное изделие.
3. В гарантийном талоне должно быть указано наименование модели, серийный номер, дата продажи, название, адрес и печать фирмы, установившей Вам данное изделие.
4. Настоящая гарантия не действительна в случае, когда повреждение или неисправность вызваны пожаром, молнией или другими природными явлениями; механическим повреждением, неправильным использованием, в том числе и подключением к источникам питания, отличным от упомянутых в инструкции по эксплуатации; износом, халатным отношением, включая попадание в изделие посторонних предметов и насекомых; ремонтом или наладкой, если они произведены лицом, которое не имеет сертификата на оказание таких услуг, а также установкой, адаптацией, модификацией или эксплуатацией с нарушением технических условий и/или требований безопасности.
5. В том случае, если в течение гарантийного срока часть или части товара были заменены частью или частями, которые не были поставлены или санкционированы изготовителем, а также были неудовлетворительного качества и не подходили для товара, то потребитель теряет все и любые права настоящей гарантии, включая право на возмещение.
6. Действие настоящей гарантии не распространяется на детали отделки, фильтры, батареи и прочие детали, обладающие ограниченным сроком использования.

Внимательно прочитайте инструкцию по эксплуатации!

Гарантийные обязательства не включают в себя проведение работ по техническому обслуживанию, необходимость которых предусматривает инструкция по эксплуатации

Модель фанкойла:	Серийный номер:	Ф.И.О. покупателя:
Адрес покупателя:		
Контактный телефон покупателя:		
Название и юридический адрес продающей организации:		
Дата приобретения:	Ф.И.О. продавца:	Подпись продавца:
Печать продающей организации:		
Название и юридический адрес устанавливающей организации:		
Дата установки:	Ф.И.О. Установщика:	Подпись установщика:
Печать устанавливающей организации:		

ОСОБЫЕ ОТМЕТКИ

Номер гарантийного ремонта	Дата поступления аппарата в ремонт	Дата выполнения ремонта	Описание ремонта	Список заменённых деталей	Название и печать сервисного центра	Ф.И.О.мастера, выполнившего ремонт

Данная таблица заполняется представителем уполномоченной организации или обслуживающим центром, проводящим гарантийный ремонт изделия.

Ваш дилер:
 ООО "Климато"
 +7 (495) 646-09-91
 Сайт: klimato.ru
 E-mail: info@klimato.ru

